



องค์การบริหารส่วนตำบลพระธำตุผาแดง

โครงการก่อสร้างรางระบายน้ำหมู่ 4 (ซอยมะส่วย)

หมู่ 4 ต.พระธำตุผาแดง อ.แม่สอด จ.ตาก

ส่วนกองช่าง องค์การบริหารส่วนตำบลพระธำตุผาแดง

คณะกรรมการกำหนดรูปแบบรายการเห็นชอบแล้วจึงลงลายมือชื่อไว้

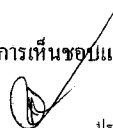
.....ประธานกรรมการ
(นายสมภพ เครือคำซ้าย)
ปลัด อบต.พระธำตุผาแดง

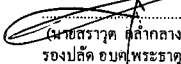
.....กรรมการ
(นายสุราษฎร์ ตีกลาง)
รองปลัด อบต.พระธำตุผาแดง

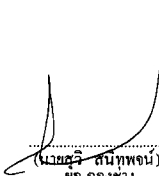
.....กรรมการ
(นายสุวิทย์ สนิทพจน์)
ผ.กองช่าง

.....กรรมการ
(นางสาวนิสากร คำตา)
หน.ฝ่ายก่อสร้าง

.....กรรมการ
(นายประเคน จีนทรลอย)
นายช่างโยธาชำนาญงาน

แผนพื้นที่ไม่มีข้อ

เขียนคำอธิบายสำหรับพื้นที่ของคุณ

คำอธิบาย

Google Earth

Image © 2020 Maxar Technologies

วางท่อ ขนาด 0.40 ม.
จุดเริ่มต้นโครงการ

200 m

หมายเหตุ

1. วัตถุประสงค์ ก่อสร้างรางระบายน้ำ ชนิด ข-30 ยาว 45 เมตร แก่ปัญหาน้ำจากผิวถนนไหลลงรางโดยสะดวก
2. ปัญหาอุปสรรคต่างๆ ที่เกิดขึ้นระหว่างการก่อสร้างเช่น ท่อประปา ผู้รับจ้างต้องดำเนินการแก้ไขให้เรียบร้อย โดยไม่คิดค่าใช้จ่ายเพิ่ม
3. งานหรือโครงสร้างที่ทำการรื้อถอนออก ผู้รับจ้างต้องดำเนินการแก้ไขให้เรียบร้อยและทำคืนสู่สภาพเดิม โดยใช้วัสดุแบบเดิมหรือวัสดุที่ดีกว่าในการซ่อมแซม และซ่อมแซมท่อคสล. ขนาด 0.30 ม.(ท่อเดิม) ให้อยู่ในสภาพใช้งานได้
4. งานท่อคสล. ให้ตัดคอนกรีตปากท่อป้องกันการกัดเซาะ
5. สามารถเปลี่ยนตำแหน่งหรือรูปแบบได้ โดยไม่ทำให้ปริมาณงานเปลี่ยนแปลงไป และได้รับอนุมัติจากผู้จ้าง ผ่านความเห็นชอบจากคณะกรรมการตรวจงานจ้างเป็นผู้พิจารณาชี้ขาด

คณะกรรมการกำหนดรูปแบบรายการเห็นชอบแล้วจึงลงลายมือชื่อไว้

ประธานกรรมการ
(นายสมภพ เจริญชัย)
ปลัด อบต. พระธาตุผดุง

กรรมการ
(นายสุวิทย์ กสิกลาง)
รองปลัด อบต. พระธาตุผดุง

กรรมการ
(นายสุวิทย์ กสิกลาง)
ผอ.กองช่าง

กรรมการ
(นางสาวนิสากร คำสา)
หน.สายก่อสร้าง

กรรมการ
(นายประคน จันทรรอง)
นายช่างโยธาชำนาญงาน

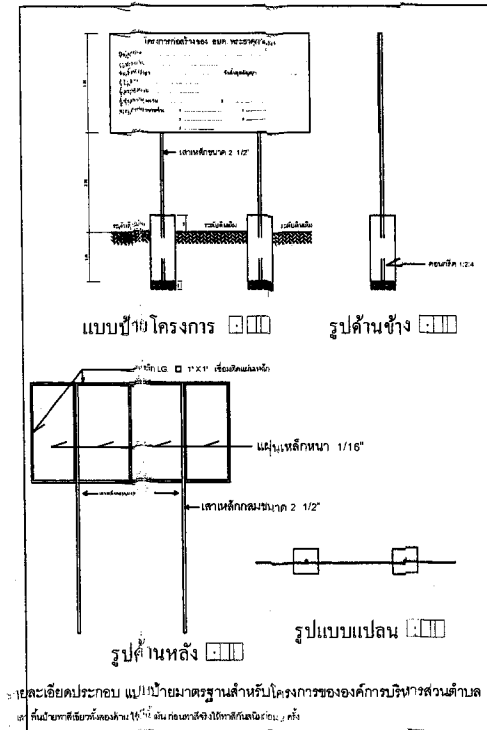

รายละเอียดประกอบ แปลงนี้มาตรฐานสำหรับโครงการขององค์การบริหารส่วนตำบล
ที่เมืองสามโก้จำนวน 16 หมู่บ้าน โดยนายจ้างได้ตกลงกับบริษัท ก่อ



องค์การบริหารส่วนตำบลพระธาตุผดุง

โครงการ
โครงการก่อสร้างรางระบายน้ำ หมู่ 4 (ซ่อมแซม)

สถานที่
หมู่ 4 ต.พระธาตุผดุง อ.แม่สอด จ.ตาก

สำรวจ
เขียนแบบ
Cal
(นายเจษฎา วิเศษคามิน)
ผช.นายช่างโยธา

สำรวจและ
ออกแบบ
Cal
(นายประคน จันทรรอง)
นายช่างโยธา

ตรวจแบบ
Cal
(นางสาวนิสากร คำสา)
หัวหน้าสายก่อสร้าง

ตรวจแบบ
Cal
(นายสุวิทย์ กสิกลาง)
รองปลัด อบต.

เห็นชอบ
Cal
(นายสมภพ เจริญชัย)
ปลัด อบต.

อนุมัติ
Cal
(นายสมนึก ชินนิยม)
นายก อบต.

แปลนแบบ

ภาคส่วน

วัน เดือน / ปี

แบบหมายเลข

2/4

USE WRITTEN DIMENSION ONLY
ใช้ค่าตัวเลขที่กำหนดไว้เท่านั้น ห้ามวัดจากแบบ



องค์การบริหารส่วนตำบลพระธาตุผาแดง

โครงการ

โครงการก่อสร้างระบบน้ำหมู่ 4 (รออนุมัติ)

สถานที่

หมู่ 4 ต.พระธาตุผาแดง อ.แม่สอด จ.ตาก

ผู้ตรวจ
เขียนแบบ

Cul
(นางเจษฎา วิเศษคามิน)
ผอ.นายช่างโยธา

ผู้ตรวจและ
ออกแบบ

DN
(นายประเคน จันทร์ทอง)
นายช่างโยธา

ตรวจแบบ

ah8
(นางสาวนิสากร คำสา)
หัวหน้าฝ่ายก่อสร้าง

ตรวจแบบ

(นายสุวิ สนิทพจน์)
หัวหน้าส่วนโยธา

เห็นชอบ

(นายสมภพ เครือคำข้าว)
ปลัด อบต.

อนุมัติ

(นายสมนึก ชื่นนิยม)
นายก อบต.

แสดงแบบ

มาตรฐาน

วัน / เดือน / ปี

แบบหมายเลข **3/4**

USE WRITTEN DIMENSION ONLY
ใช้คำตัวเลขที่กำหนดให้เท่านั้น ห้ามวัดจากแบบ

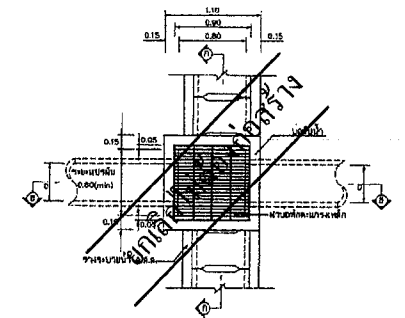

แบบน ท้ายปลอกแบริงเหล็ก

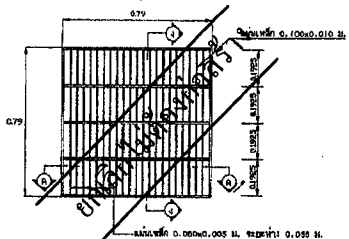

แบบน ท้ายปลอกแบริงเหล็ก

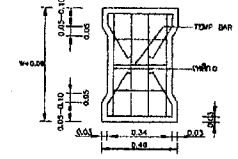

รายละเอียดเหล็กเสริมหางจรด

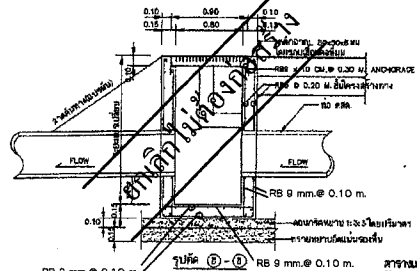

แบบน ท้ายปลอกแบริงเหล็ก

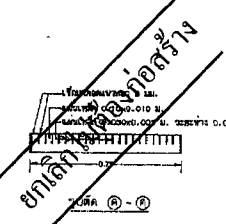

แบบน ท้ายปลอกแบริงเหล็ก

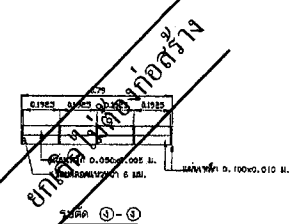

แบบน ท้ายปลอกแบริงเหล็ก

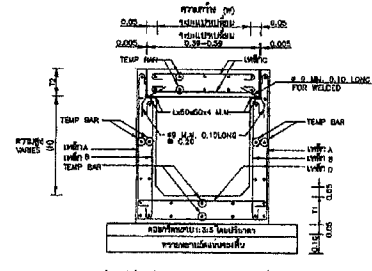

รายละเอียดเหล็กเสริมหางจรด

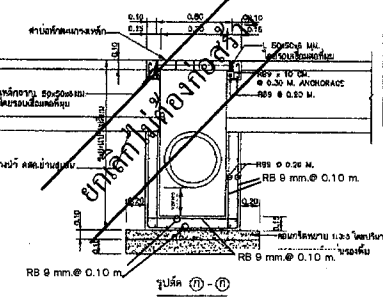

แบบน ท้ายปลอกแบริงเหล็ก

ตารางแสดงรายละเอียดการรับน้ำหนัก

ชนิด	ขนาดท่อน้ำ (ม)	ขนาดท่อส่งน้ำ (ม)	ขนาดท่อส่งน้ำ (ม)	ขนาดท่อส่งน้ำ (ม)	เหล็กเสริม					
					A	B	C	D		
0-30	30	30	10	12.5	9	20	9	15	9	15
30-60	30	50	10	12.5	9	18	9	15	9	15
60-90	30	70	12	12.5	9	10	6	10	8	10
90-120	30	100	15	12.5	12	10	12	10	9	15
120-150	40	30	10	15	9	20	9	20	9	10
150-180	40	50	10	15	9	18	9	15	8	10
180-210	40	70	12	15	9	10	9	10	8	10
210-240	40	100	15	15	12	10	12	10	9	10

ตารางแสดงรายละเอียดการรับน้ำหนัก (TEMP BAR)

ขนาดท่อน้ำ (ม)	ขนาดท่อส่งน้ำ (ม)
10	Ø 20 มม.
12	Ø 20 มม.
15	Ø 20 มม.

- รายการประกอบแบบ
- คำนวณราคาวัสดุและค่าแรงตามแบบที่แนบมาโดยให้ใช้ราคาตามบัญชีราคากลาง อบต.พระธาตุผาแดง
 - คำนวณค่าขนส่งวัสดุจากหน้างานไปยังหน้างานโดยให้ใช้ราคาตามบัญชีราคากลาง อบต.พระธาตุผาแดง
 - ไม่รับผิดชอบในกรณีที่ราคาวัสดุเปลี่ยนแปลงไปเนื่องจากสาเหตุใดๆก็ตาม อบต.พระธาตุผาแดง ไม่รับผิดชอบ
 - ผู้รับเหมาต้องปฏิบัติตามแบบและข้อกำหนดที่แนบมาโดยเคร่งครัด
 - ผู้รับเหมาต้องปฏิบัติตามแบบและข้อกำหนดที่แนบมาโดยเคร่งครัด
 - ผู้รับเหมาต้องปฏิบัติตามแบบและข้อกำหนดที่แนบมาโดยเคร่งครัด
 - ผู้รับเหมาต้องปฏิบัติตามแบบและข้อกำหนดที่แนบมาโดยเคร่งครัด
 - ผู้รับเหมาต้องปฏิบัติตามแบบและข้อกำหนดที่แนบมาโดยเคร่งครัด
 - ผู้รับเหมาต้องปฏิบัติตามแบบและข้อกำหนดที่แนบมาโดยเคร่งครัด
 - ผู้รับเหมาต้องปฏิบัติตามแบบและข้อกำหนดที่แนบมาโดยเคร่งครัด

หมายเหตุ
แบบที่แนบมา: แบบที่แนบมา 5-02/46 ของกรมการช่าง

แบบมาตรฐานงานทาง
สำหรับองค์การบริหารส่วนท้องถิ่น

พระธาตุผาแดง อบต.พระธาตุผาแดง

หมายเลขแบบ: 5-02/46 หน้าที่ 80

หมายเหตุ

1. ให้ชี้แจงเฉพาะรูปแบบและรายการที่เกี่ยวข้องกับงานที่จะก่อสร้างเท่านั้น

คณะกรรมการกำหนดรูปแบบรายการเห็นชอบแล้วจึงลงนามมีชื่อไว้

ประธานกรรมการ (นายสมภพ เครือคำข้าว) ปลัด อบต.พระธาตุผาแดง

กรรมการ (นายสุวิ สนิทพจน์) นายก อบต.พระธาตุผาแดง

กรรมการ (นายประเคน จันทร์ทอง) นายช่างโยธา อบต.พระธาตุผาแดง

กรรมการ (นางสาวนิสากร คำสา) หัวหน้าฝ่ายก่อสร้าง

กรรมการ (นายประเคน จันทร์ทอง) นายช่างโยธา อบต.พระธาตุผาแดง

